

 **Rolmako**

Maszyny na przedni TUZ ciągnika
Machines on the front three point
linkage system

Landmaschinen zum Frontanbau
Machines pour l'attelage trois-points
Техника на переднюю трехточечную
систему навески трактора

TUZ

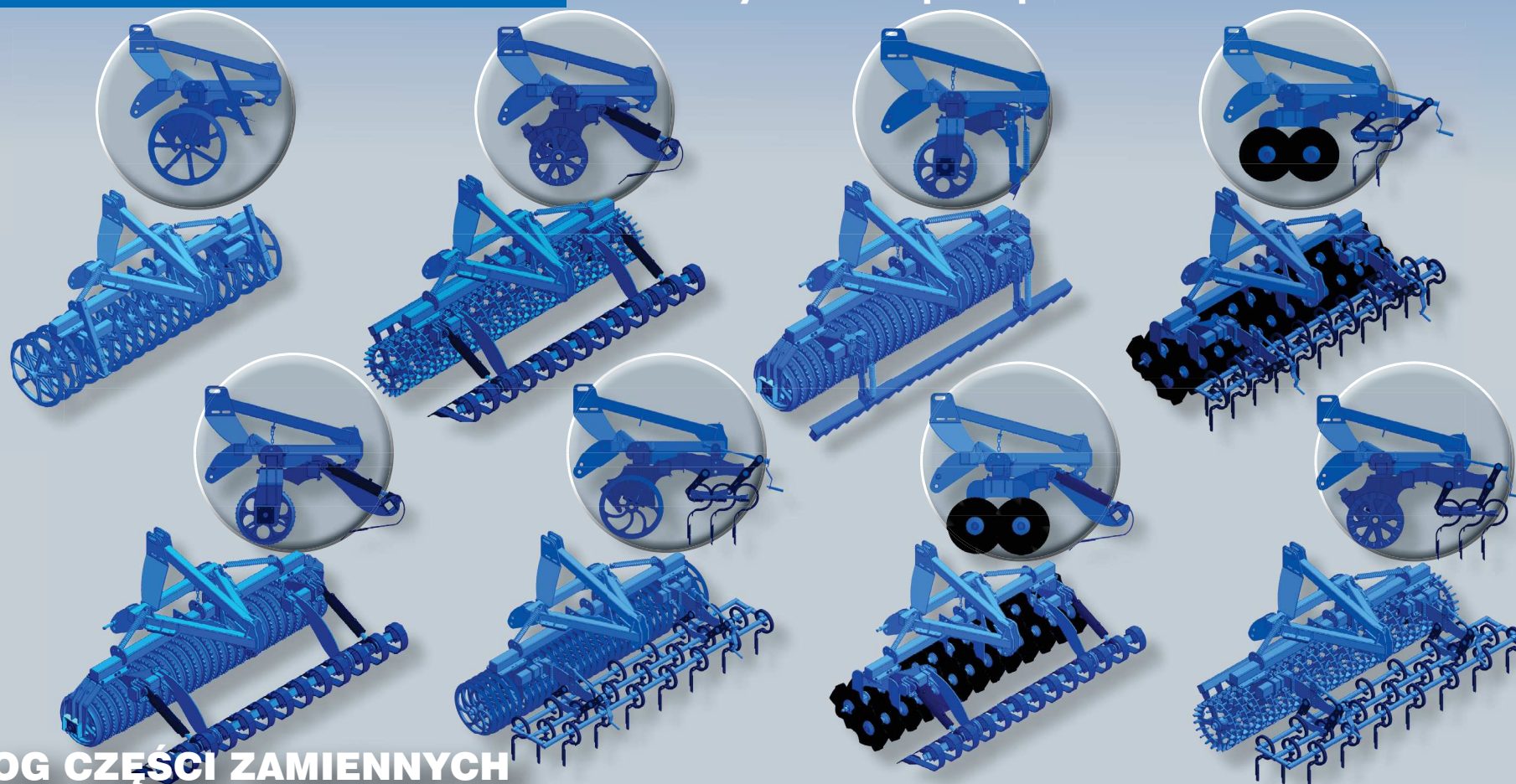

**KATALOG CZĘŚCI ZAMIENNYCH
SPARE PARTS CATALOGUE
KATALOG DER ERSATZTEILE
CATALOGUE PIÈCES DÉTACHÉES
КАТАЛОГ ЗАПАСНЫХ ЧАСТЕЙ**

www.rolmako.pl

Rolmako - Maszyny i Części dla Rolnictwa
Zakład nr 1- ul. Gwarna 8, Zakład nr 2 - ul. Nekielska 11 F
Psary Małe k. Wrześni, 62-300 Września woj. wielkopolskie
Nip: 789-000-20-53, www.rolmako.pl

Przy zamówieniu prosimy o wskazanie modelu maszyny (np. U 382 agregat uprawowy) numeru fabrycznego maszyny jej roku produkcji oraz symbolu zamawianej części z niniejszej publikacji (np. dla redlicy zęba SU 35 mm symbol M-195).

When ordering, please indicate the machines model (eg. U 382 Seedbed cultivator) serial number of the machine, it's year of production and the symbol of the ordered part from this publication (eg. A 35 mm coulter for SU tine has a symbol M-195).

Bei der Bestellung bitten wir das Modell der Maschine (z.B. U 382 Saatbettmaschine), die Fabriknummer der Maschine, das Baujahr und das Symbol des bestellten Teils anhand dieser Dokumentation (z.B. SU-Zinke, Symbol M-195 für ein Schar).

Lors de la commande veuillez indiquer le modèle de la machine (par exemple U 382 agrégat de sol) numéro de fabrication de la machine ainsi que l'année de fabrication et le symbole de la pièce commandée de la présente publication (par exemple pour le soc de chisel SU 35 mm le symbole M-195).

При заказе, пожалуйста, укажите модель машины (например, U 382 агрегат предпосевной) заводской номер машины, год её производства и символ заказываемой запчасти из данной публикации (например, для резака зуба SU 35 мм символ M-195).

Firma Rolmako nieustannie pracuje nad rozwojem swoich produktów. Informacje zawarte w publikacji nie stanowią oferty w rozumieniu Kodeksu Cywilnego.

Rolmako company continues to develop its own products. The information contained here does not constitute an offer within the meaning of the Civil Code.

Die Firma Rolmako arbeitet kontinuierlich an der Entwicklung ihrer Produkte. Die in der Publikation enthaltenen Informationen sind kein Angebot im Sinne des Bürgerlichen Gesetzbuches.

La société Rolmako travaille constamment sur le développement de ses produits. Les informations contenues dans la publication ne constituent pas une offre au sens du Code Civil.





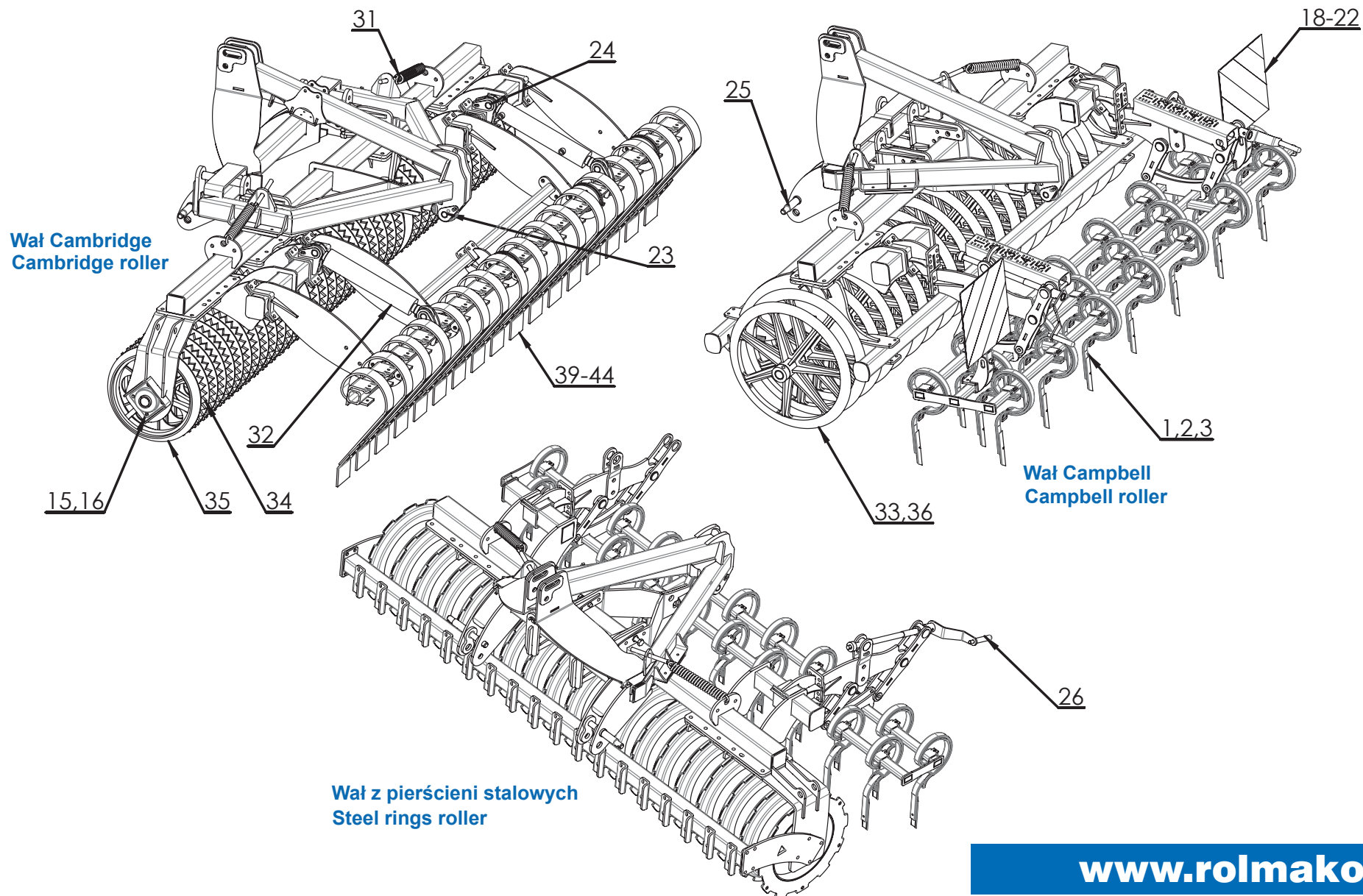

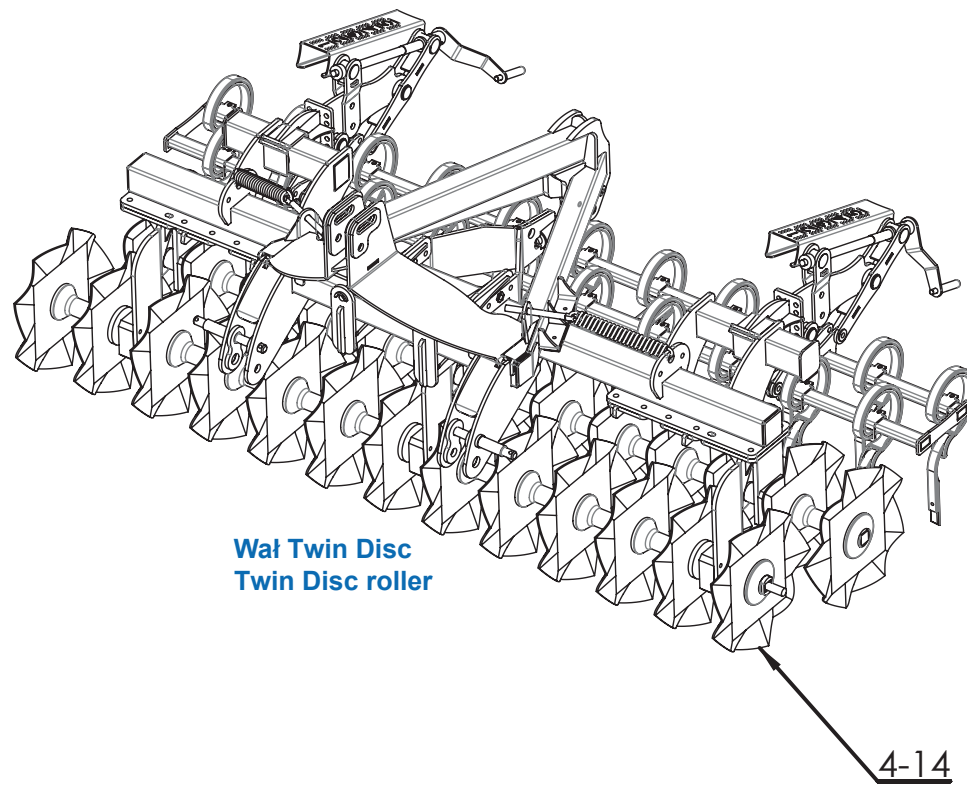
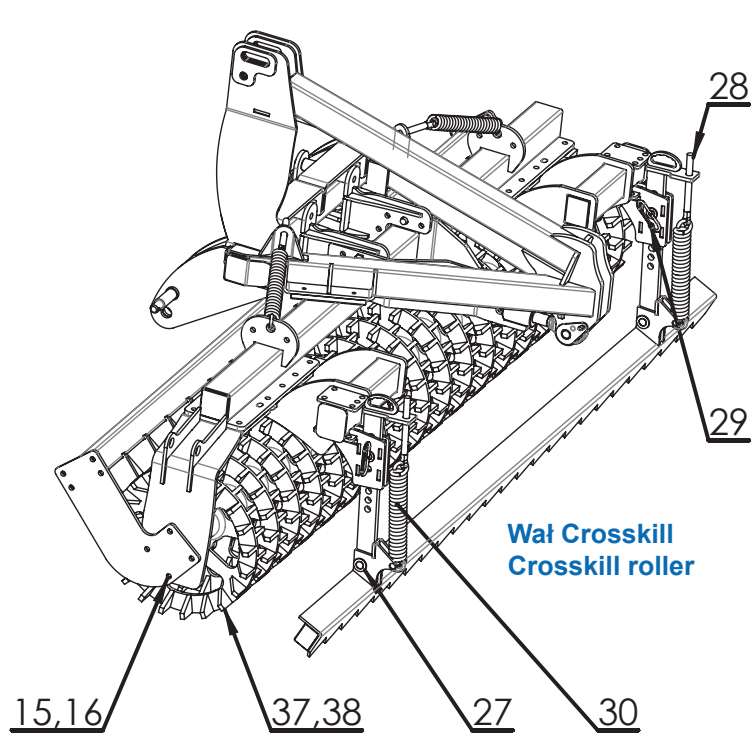

Фирма Rolmako непрерывно работает над совершенствованием своей продукции. Информация, содержащаяся в публикации, не является коммерческим предложением, согласно положениям Гражданского Кодекса.

Internetowy katalog produktów
www.katalog.rolmako.pl
Online catalog of products
www.katalog.rolmako.com
Internetkatalog für Produkte
www.katalog.rolmako.de
Liste des prix en version électronique
www.katalog.rolmako.fr
Онлайн-каталог продукции
www.katalog.rolmako.ru

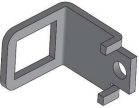

















Części zamienne - Maszyny na przedni TUZ ciągnika

L.P.	MINIATURA	SYMBOL	NAZWA	ADNOTACJE	UWAGI
1		M-258	Ząb prosty SU z redliczką 32x12	Sprężyna + redliczką z śrubą	
2		M-257	Wzmocnienie zęba prostego SU 32x12		
3		R-163	Uchwyt zęba		
4		M-277	Nakładka	Nakładka 1236/02-007	TYLKO WERSJA Z WAŁEM TWIN DISC
5		M-278	Nakładka krańcowa	Nakładka 1236/02-019	TYLKO WERSJA Z WAŁEM TWIN DISC
6		M-279	Tuleja łożyskowa	1236/02-0006	TYLKO WERSJA Z WAŁEM TWIN DISC
7		M-280	Nakładka	Nakładka 1236/02-009	TYLKO WERSJA Z WAŁEM TWIN DISC
8		M-281	Tuleja odległościowa	1240/03-003	TYLKO WERSJA Z WAŁEM TWIN DISC

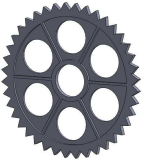
L.P.	MINIATURA	SYMBOL	NAZWA	ADNOTACJE	UWAGI
9		M-282	Pokrywa 2	OPRAWA 1236/02-002/1	TYLKO WERSJA Z WAŁEM TWIN DISC
10		M-283	Pokrywa	Pokrywa 1236/02-004/1	TYLKO WERSJA Z WAŁEM TWIN DISC
11		WA-119	Talerz Twin Disc		TYLKO WERSJA Z WAŁEM TWIN DISC
12		M-005	Łożysko kulkowe	6213 2RS	TYLKO WERSJA Z WAŁEM TWIN DISC
13		M-006	Uszczelniacz 65x90x12	10440 TC	TYLKO WERSJA Z WAŁEM TWIN DISC
14		M-007	Uszczelniacz 75x100x12	11117 TC	TYLKO WERSJA Z WAŁEM TWIN DISC
15		M-016	Zespół łożyskowy wału UCF 208		
16		M-017	Zespół łożyskowy wału UCF 210		

L.P.	MINIATURA	SYMBOL	NAZWA	ADNOTACJE	UWAGI
17		UPC-210	Zespół łożyskowy wału UPC 210		
18		M-233	Tablica wyróżniająca 423x423		
19		M-059	Odblask trójkąt		
20		M-038	Odblask pomarańczowy prostokąt		
21		M-235	Lampa led		
22		M-236	Wtyczka do światel		
23		ZPT-019	Sworzeń główny ramy		
24		ZB-019A	Sworzeń siłownika włóki		

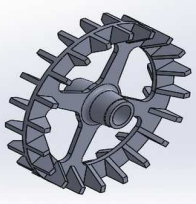
L.P.	MINIATURA	SYMBOL	NAZWA	ADNOTACJE	UWAGI
25		GH-049	Sworzeń zaczepowy		
26		ZAK-002	Pokrętko regulacji głębokości		
27		ZAK-018	Sworzeń dolny włóki prostej		
28		ZAK-011	Śruba naciągowa sprężyny		
29		ZU-009	Sworzeń górny włóki prostej		
30		AK-285	Sprężyna włóki prostej		
31		PT-132	Sprężyna ramy głównej		
32		MH-092	Siłownik włóki		

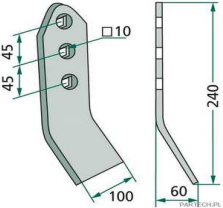
L.P.	MINIATURA	SYMBOL	NAZWA	ADNOTACJE	UWAGI
33		WA-151	Koło CABBELL Ø700	Ważne: przy zamówieniu podać numer seryjny maszyny	
34		WA-136	Koło WAWNĘTRZNE CAMBRIDGE	Ważne: przy zamówieniu podać numer seryjny maszyny	
35		WA-137	Koło CAMBRIDGE Ø530	Ważne: przy zamówieniu podać numer seryjny maszyny	
36		WA-150	Koło CABBELL Ø560	Ważne: przy zamówieniu podać numer seryjny maszyny	
37		WA-124	Koło krańcowe CROSSKILL Ø500	Ważne: przy zamówieniu podać numer seryjny maszyny	
38		WA-125	Koło CROSSKILL Ø500 (wewn.)	Ważne: przy zamówieniu podać numer seryjny maszyny	
39		M-102	Uchwyt zęba włóki 45X10	Ważne: przy zamówieniu podać numer seryjny maszyny	
40		M-100	Nakładka zęba włóki (wąska 100mm)	Ważne: przy zamówieniu podać numer seryjny maszyny	

L.P.	MINIATURA	SYMBOL	NAZWA	ADNOTACJE	UWAGI
41		M-101	Ząb włóki polowej LEKKIEJ 45x10	Ważne: przy zamówieniu podać numer seryjny maszyny	
42		M-103	Nakładka zęba włóki (szeroka 150mm)	Ważne: przy zamówieniu podać numer seryjny maszyny	
43		M-104	Ząb włóki polowej CIĘŻKIEJ 80x10	Ważne: przy zamówieniu podać numer seryjny maszyny	
44		M-105	Uchwyt zęba włóki 80x10	Ważne: przy zamówieniu podać numer seryjny maszyny	